

VERLADETECHNIK

**45 Jahre
Mauderer**



Inhalt

Produktmatrix	04
SuperLeicht-Schienen	06
SuperLeicht-Stege	08
SuperGrip-Schienen	10
Kompakt-Schienen	12
Allround-Schienen	14
Zubehör	18
Schwerlast-Schienen	22
Friedhofsrampen	24
Flexi-Rampen	24
Breitrampen	25
Überladebrücken	26
Keile	26
Hinweise zu Auswahl und Einsatz	28

Leichtes für Schweres

Unsere Produkte waren schon nachhaltig, als der Begriff in Mode kam. Nicht aus Umwelt-Idealismus, sondern aus Allgäuer Sparsamkeit und Pragmatismus.

Dies liegt an der Mentalität meines Vaters, der als eines von fünf Geschwistern ohne Mutter in der entbehrungsreichen Nachkriegszeit aufwuchs und lernte, Dinge mit einfachsten Mitteln zu reparieren und sie lange und immer wieder zu verwenden. Sein erstes Spielzeug-Auto hatte er bereits am Weihnachtsabend komplett zerlegt, um es nach ein paar Tränen wieder vollständig zusammenzubauen. Welches Spielzeug kann man heute noch reparieren?

Einige Jahre später, als junger Unternehmer, griff er diesen Denkansatz auf. Seine Produkte sollten „Was gscheits“ sein und bei Beschädigungen zum Urteil „des goht no“ führen.

45 Jahre später versuchen wir, diese Vision der „Leiter fürs Leben“ konsequent für alle unsere Produkte anzuwenden. MAUDERER- und BAVARIA-Produkte halten ewig und lassen sich notfalls leicht reparieren. Unsere Kunden sparen Geld, weil sie diese teils doppelt so lange nutzen können.

Bei der Sicherheit haben wir nie Kompromisse gemacht. Wir produzieren am teureren Standort im Allgäu, müssen dafür aber nicht jede Woche mehrere LKWs von Osteuropa zu uns holen und damit die Autobahnen verstopfen.

Nachhaltigkeit ergibt sich automatisch aus unserer Art, die Dinge einfach und immer besser zu denken. Handwerker und Qualitäts-Anbieter wissen das zu schätzen.

Ihr Frank Mauderer
Geschäftsführer

- **Premium-Qualität zum fairen Preis**
- **Langlebigkeit durch hochwertige Verarbeitung**
- **Spezialanfertigungen auf Anfrage**
- **Bestmögliche Funktionalität**
- **Deutsche Handwerksqualität**
- **Familienunternehmen mit Gesicht**



Verladen mit System

Egal, ob es um das Verladen von leichten Maschinen in Transportfahrzeuge oder von großen Baumaschinen auf Anhänger geht – wir bieten mit unseren Auffahrampen Lösungen für alle Verlade- und Überfahrprobleme.

VERLADESCHIENEN UND KEILE		Tragkraft / Paar	Seite
SuperLeicht-Schienen		bis 2 200 kg	
	mit oder ohne Rand, starr	Typen A, AO und CO	6
	mit oder ohne Rand, klappbar	Typen AK, AOK und COK	6
	ohne Rand, verstärkt, starr oder klappbar	Typen CO und COK	6
SuperGrip-Schienen		bis 2 200 kg	
	ohne Rand	Typ SG	10
	ohne Rand, verstärkt	Typ SGV	10
Kompakt-Schienen		bis 2 800 kg	
	für Anhänger	Typen DO und KOK	12
Allround-Schienen		bis 6 800 kg	
	mit Rand	Typ B	16
	ohne Rand	Typ BO	17
Schwerlast-Schienen			
	für höchste Belastung	Typen XOS, XOM und XOL	bis 26 600 kg 22
Flexi-Rampen		Typ 20	bis 12 000 kg 24
Friedhofsrampen			bis 2 800 kg 24
Containeranfahrten		Typ BO	bis 5 000 kg 26
Auffahrkeile		Typ LR	bis 5 000 kg 26
Zubehör			18

STEGE UND BRÜCKEN		Tragkraft	Seite
SuperLeicht-Stege		bis 2 000 kg	
	starr	Typen SL und CO	8
	klappbar	Typen SLK und COK	9
Friedhofsrampen		bis 2 800 kg	
	Überfahrbrücken	Typ RTO	24
	Auffahrschiene	Typ ASO	24
Breitrampen und Überladebrücken			
	Verladestege für die Landwirtschaft	Typ MG	bis 800 kg 25
	mobile Überladebrücken	Typ VB	bis 1 200 kg 26
	stationäre Überladebrücken	Typ 1-66	bis 700 kg 27

■ HOCHFESTES ALUMINIUM

Alle Auffahrampen werden aus hochfesten Aluminium-Strangpressprofilen gefertigt.

■ GEPRÜFTE DAUERFESTIGKEIT

In Belastungstests prüfen wir alle Schienen auf Dauerfestigkeit.

■ LEICHT UND ROBUST

Die Fahrflächen werden auf Abstand eingeschweißt. Der Vorteil: geringeres Gewicht bei gleichbleibender Durchbiegestabilität und guter Griff in rauer Umgebung.

■ KOMPAKT UND STABIL

Durch den Einsatz geschlossener Hohlkammerprofile bieten die Schienen maximale Stabilität. Auch bei kompakten Abmessungen und in klappbarer Ausführung.

**■ SONDERLÖSUNGEN
NACH KUNDENVORGABE**

Bei speziellen Anforderungen finden wir eine individuelle Sonderlösung nach Maß.

■ DER BESONDERE GRIP

Die rutschsichere Oberfläche unserer Schienen und Stege sorgt für optimale Griffigkeit.



SuperLeicht-Schienen

Die gewichtsoptimierten Schienen aus dem „Superleicht-Programm“ dienen zum Verladen von kleineren Geräten im Garten- und Landschaftsbau oder von leichteren Fahrzeugen wie Motorrädern. Sie sind rutschfest profiliert und können mit einem Bolzen-Set gegen Abrutschen gesichert werden.

Als platzsparende Alternative bietet MAUDERER ein umfangreiches Sortiment klappbarer Verladeschienen an. Dank stabiler Aluminiumgelenke in der Schienenmitte wird die Gesamtlänge um die Hälfte reduziert. Somit lassen sich die Verladeschienen platzsparend im Pkw oder auf dem Anhänger verstauen.

Für schweres Gerät bis 2,2 Tonnen wählen Sie eine verstärkte CO- oder eine klappbare COK-Schiene.



Superleicht-Schienen ohne Rand haben ein extralanges Auflager (206 mm). So können gängige Transportfahrzeuge (Sprinter, Transit etc.) befahren werden, ohne dass Stoßstange oder Kunststoffverkleidung des Fahrzeugs beschädigt werden.

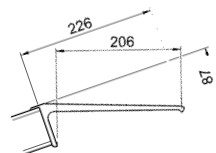

rutschsicheres Profil

BOLZEN-SET

Best.-Nr.

65000010 ohne Befestigung

65000011 mit Befestigungsclip

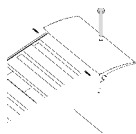

Verladeschienen, starr

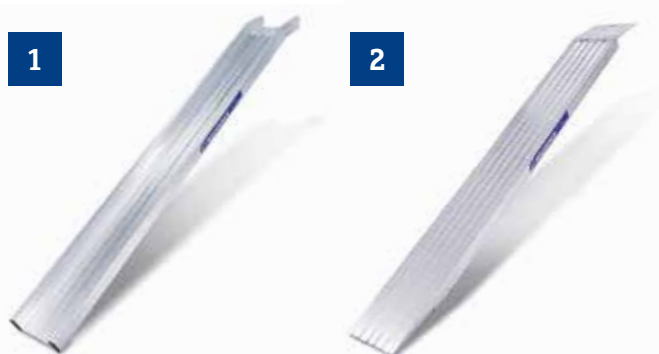

Typ A (mit Rand)
Auflager 145 mm

Typ AO (ohne Rand)
Auflager 206 mm

1 VERLADESCHIENEN MIT RAND, STARR

Best.-Nr.	Länge (mm)	Auffahöhe min/max (mm)	Tragkraft (kg/Paar)*	Gewicht (kg/Stk.)	Fahrflächenbreite (mm)
A 10/08	1000	0/230	1000	4,0	195
A 15/08	1500	0/370	1000	5,5	195
A 20/08	2000	0/510	1000	7,0	195
A 25/08	2500	0/660	1000	9,0	195
A 30/06	3000	0/800	800	10,5	195
A 35/05	3500	0/940	600	12,0	195

2 VERLADESCHIENEN OHNE RAND, STARR

Best.-Nr.	Länge (mm)	Auffahöhe min/max (mm)	Tragkraft (kg/Paar)*	Gewicht (kg/Stk.)	Fahrflächenbreite (mm)
AO 10/08	1000	120/210	1000	5,0	250
AO 15/08	1500	210/360	1000	6,5	250
AO 20/08	2000	310/500	1000	8,0	250
AO 25/08	2500	400/650	1000	10,0	250
AO 30/06	3000	500/780	800	11,5	250
AO 35/05	3500	590/920	600	14,0	250

3 VERSTÄRKTE VERLADESCHIENEN OHNE RAND, STARR

Best.-Nr.	Länge (mm)	Auffahöhe min/max (mm)	Tragkraft (kg/Paar)*	Gewicht (kg/Stk.)	Fahrflächenbreite (mm)
CO 10/20	1000	120/210	2200	5,5	250
CO 15/20	1500	210/360	2000	7,0	250
CO 20/16	2000	310/500	1800	8,5	250
CO 25/11	2500	400/650	1300	12,0	250
CO 30/09	3000	500/780	1100	12,5	250
CO 35/07	3500	590/920	800	15,5	250

Auflagerlänge 206 mm

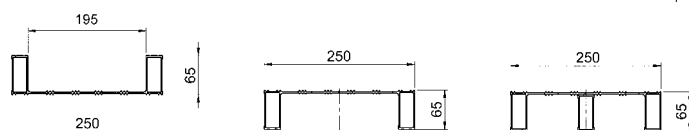

Typen A und AK

Typen AO und AOK

Typen CO und COK

Typ AO, AOK, CO und COK gegen Aufpreis mit Rand möglich (Randhöhe = 30 mm)

* Angenommener Achsabstand: 1500 mm, Achslastverteilung: 50%/50%. Für das Verladen durch Schieben empfehlen wir längere Rampen (Höhendifferenz x Faktor 5,0). Auch bei Fahrzeugen mit geringer Bodenfreiheit können längere Rampen notwendig sein. Fragen Sie bei uns nach.

Verladeschienen, klappbar



Typ AK (mit Rand)
klappbare Version
Auflager 145 mm

Typ AOK (ohne Rand)
klappbare Version
Auflager 206 mm

4 VERLADESCHIENEN MIT RAND, KLAPPBAR

Best.-Nr.	Länge (mm)	Auffahöhe min/max (mm)	Tragkraft (kg/Paar)*	Gewicht (kg/Stk.)	Fahrflächenbreite (mm)
AK 15/08	1500/750	0/370	800	6,5	195
AK 20/08	2000/1000	0/510	800	7,5	195
AK 25/06	2500/1250	0/660	550	9,0	195
AK 30/05	3000/1500	0/800	450	11,0	195
AK 35/04	3500/1750	0/940	350	13,0	195

5 VERLADESCHIENEN OHNE RAND, KLAPPBAR

Best.-Nr.	Länge (mm)	Auffahöhe min/max (mm)	Tragkraft (kg/Paar)*	Gewicht (kg/Stk.)	Fahrflächenbreite (mm)
AOK 15/08	1500/750	210/360	800	7,5	250
AOK 20/08	2000/1000	310/500	800	8,5	250
AOK 25/06	2500/1250	400/650	550	10,5	250
AOK 30/05	3000/1500	500/780	450	12,5	250
AOK 35/04	3500/1750	590/920	350	15,0	250

6 VERSTÄRKTE VERLADESCHIENEN OHNE RAND, KLAPPBAR

Best.-Nr.	Länge (mm)	Auffahöhe min/max (mm)	Tragkraft (kg/Paar)*	Gewicht (kg/Stk.)	Fahrflächenbreite (mm)
COK 15/16	1500/750	210/360	1600	8,5	250
COK 20/12	2000/1000	310/500	1200	10,5	250
COK 25/08	2500/1250	400/650	800	12,5	250
COK 30/06	3000/1500	500/780	600	14,5	250
COK 30/08	3000/1500	500/780	800	16,5	250
COK 35/04	3500/1750	590/920	500	18,5	250

Auflagerlänge 206 mm

SuperLeicht-Stege

Die begehbaren Stege sind ideal, um kleinere GaLaBau-Geräte oder leichtere Fahrzeuge bequem zu verladen. Sie weisen eine trittsichere Profilierung auf und können mit einer hochwertigen Antirutschbeschichtung ausgestattet werden.

Die klappbaren SLK- und COK-Stege sind die platzsparende Alternative zu den SL- und CO-Stege. Dank hochwertiger Aluminiumscharniere können diese Rampen zusammengeklappt und somit einfach verstaut werden.



Benötigt den halben Stauraum bei vollem Nutzen – der klappbare Verladesteg.

Verladestege SL (bis 800 kg)



SUPERLEICHTE VERLADESTEGE SL, STARR

Best.-Nr.	Maße LxB (mm)	Tragkraft (kg)*	Gewicht (kg)	Auffahrhöhe min/max (mm)
SL-Steg 1,5x0,5	1500x500	800	14	210/360
SL-Steg 2,0x0,5	2000x500	800	18	310/500
SL-Steg 2,5x0,5	2500x500	800	21	400/650
SL-Steg 3,0x0,5	3000x500	600	24	500/780
SL-Steg 3,5x0,5	3500x500	500	28	590/920
SL-Steg 4,0x0,5	4000x500	400	32	690/1070
SL-Steg 1,5x0,75	1500x750	800	21	210/360
SL-Steg 2,0x0,75	2000x750	800	26	310/500
SL-Steg 2,5x0,75	2500x750	800	31	400/650
SL-Steg 3,0x0,75	3000x750	600	36	500/780
SL-Steg 3,5x0,75	3500x750	500	42	590/920
SL-Steg 4,0x0,75	4000x750	400	47	690/1070
SL-Steg 1,5x1,0	1500x1000	800	28	210/360
SL-Steg 2,0x1,0	2000x1000	800	34	310/500
SL-Steg 2,5x1,0	2500x1000	800	40	400/650
SL-Steg 3,0x1,0	3000x1000	600	48	500/780
SL-Steg 3,5x1,0	3500x1000	500	56	590/920
SL-Steg 4,0x1,0	4000x1000	400	63	690/1070

Verladestege CO (bis 2000 kg)



SUPERLEICHTE VERLADESTEGE CO, STARR

Best.-Nr.	Maße LxB (mm)	Tragkraft (kg)*	Gewicht (kg)	Auffahrhöhe min/max (mm)
CO-Steg 1,5x0,5	1500x500	2000	16	210/360
CO-Steg 2,0x0,5	2000x500	1600	20	310/500
CO-Steg 2,5x0,5	2500x500	1100	24	400/650
CO-Steg 3,0x0,5	3000x500	900	29	500/780
CO-Steg 3,5x0,5	3500x500	700	34	590/920
CO-Steg 4,0x0,5	4000x500	600	38	690/1070
CO-Steg 1,5x0,75	1500x750	2000	24	210/360
CO-Steg 2,0x0,75	2000x750	1600	30	310/500
CO-Steg 2,5x0,75	2500x750	1100	37	400/650
CO-Steg 3,0x0,75	3000x750	900	43	500/780
CO-Steg 3,5x0,75	3500x750	700	49	590/920
CO-Steg 4,0x0,75	4000x750	600	57	690/1070
CO-Steg 1,5x1,0	1500x1000	2000	33	210/360
CO-Steg 2,0x1,0	2000x1000	1600	41	310/500
CO-Steg 2,5x1,0	2500x1000	1100	49	400/650
CO-Steg 3,0x1,0	3000x1000	900	58	500/780
CO-Steg 3,5x1,0	3500x1000	700	66	590/920
CO-Steg 4,0x1,0	4000x1000	600	75	690/1070

Alle Stege haben ein extralanges Auflager (206mm). Aufpreis für Rand oder Antirutschbeschichtung auf Anfrage

* Angenommener Achsabstand: 1500 mm, Achslastverteilung: 50%/50%

Maße und Gewichte können abweichen.

Verladestege SLK (bis 800 kg)

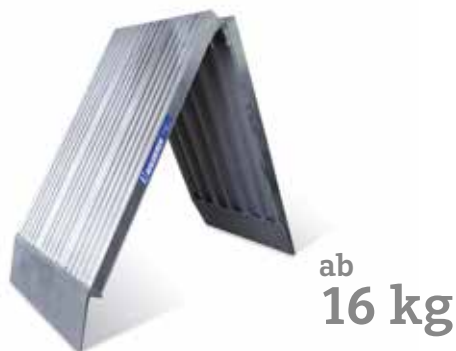

Verladestege COK (bis 1600 kg)

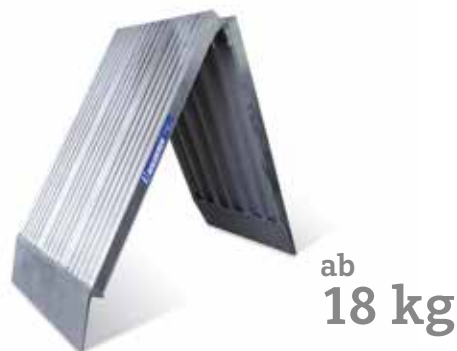
**SUPERLEICHTE VERLADESTEGE SLK, KLAPPBAR**

Best.-Nr.	Maße LxB (mm)	Tragkraft (kg)*	Gewicht (kg)	Auffahrhöhe min/max (mm)
SLK-Steg 1,5x0,5	1500x500	800	16	210/360
SLK-Steg 2,0x0,5	2000x500	800	19	310/500
SLK-Steg 2,5x0,5	2500x500	550	22	400/650
SLK-Steg 3,0x0,5	3000x500	450	26	500/780
SLK-Steg 3,5x0,5	3500x500	350	29	590/920
SLK-Steg 4,0x0,5	4000x500	300	33	690/1070
SLK-Steg 1,5x0,75	1500x750	800	23	210/360
SLK-Steg 2,0x0,75	2000x750	800	28	310/500
SLK-Steg 2,5x0,75	2500x750	550	34	400/650
SLK-Steg 3,0x0,75	3000x750	450	39	500/780
SLK-Steg 3,5x0,75	3500x750	350	44	590/920
SLK-Steg 4,0x0,75	4000x750	300	49	690/1070
SLK-Steg 1,5x1,0	1500x1000	800	30	210/360
SLK-Steg 2,0x1,0	2000x1000	800	38	310/500
SLK-Steg 2,5x1,0	2500x1000	550	44	400/650
SLK-Steg 3,0x1,0	3000x1000	450	51	500/780
SLK-Steg 3,5x1,0	3500x1000	350	59	590/920
SLK-Steg 4,0x1,0	4000x1000	300	65	690/1070

SUPERLEICHTE VERLADESTEGE COK, KLAPPBAR

Best.-Nr.	Maße LxB (mm)	Tragkraft (kg)*	Gewicht (kg)	Auffahrhöhe min/max (mm)
COK-Steg 1,5x0,5	1500x500	1600	18	210/360
COK-Steg 2,0x0,5	2000x500	1200	22	310/500
COK-Steg 2,5x0,5	2500x500	800	26	400/650
COK-Steg 3,0x0,5	3000x500	600	30	500/780
COK-Steg 3,5x0,5	3500x500	500	35	590/920
COK-Steg 4,0x0,5	4000x500	450	39	690/1070
COK-Steg 1,5x0,75	1500x750	1600	26	210/360
COK-Steg 2,0x0,75	2000x750	1200	33	310/500
COK-Steg 2,5x0,75	2500x750	800	39	400/650
COK-Steg 3,0x0,75	3000x750	600	41	500/780
COK-Steg 3,5x0,75	3500x750	500	53	590/920
COK-Steg 4,0x0,75	4000x750	450	59	690/1070
COK-Steg 1,5x1,0	1500x1000	1600	36	210/360
COK-Steg 2,0x1,0	2000x1000	1200	44	310/500
COK-Steg 2,5x1,0	2500x1000	800	53	400/650
COK-Steg 3,0x1,0	3000x1000	600	61	500/780
COK-Steg 3,5x1,0	3500x1000	500	69	590/920
COK-Steg 4,0x1,0	4000x1000	450	78	690/1070

Alle Stege haben ein extralanges Auflager (206mm). Aufpreis für Rand oder Antirutschbeschichtung auf Anfrage.

* Angenommener Achsabstand: 1500 mm, Achslastverteilung: 50%/50%

Geklappt 180 mm hoch, bei halber Länge.



SuperGrip-Verladeschienen

Ob bei lehmigem Untergrund oder im Schnee – das SuperGrip-Programm bietet beim Verladen unter extremen Bedingungen perfekten Halt. Dank der griffigen, stark perforierten Fahrfläche können die Verladeschienen auch mit stark verschmutzten Reifen problemlos befahren werden. SuperGrip-Aluprofile sorgen für höchste Rutschfestigkeit. Die Verladeschienen können leicht gereinigt werden.

1 SUPERGRIP-VERLADESCHIENEN

Best.-Nr.	Länge (mm)	Auffahrhöhe min/max (mm)	Tragkraft* (kg/Paar)	Gewicht (kg/Stück)	Fahrflächenbreite (mm)
SG 20/10	2000	420/510	1200	10	310
SG 25/08	2500	540/650	1000	12	310
SG 30/06	3000	660/790	800	14	310

Höhe 73 mm. Auflager 206 mm lang.

* Angenommener Achsabstand: 1500 mm, Achslastverteilung: 50%/50%

ZUBEHÖR FÜR TYP SG

Best.-Nr.	
65000050	Verbindungsbügel (Stück)
65000010	Bolzen ohne Befestigung (Set)
65000011	Bolzen mit Befestigungsclip (Set)
65000030	Einhängehaken mittig (Set)
65000031	Einhängehaken stirnseitig (Set)



Mit dem Verbindungsbügel können Rampen zum Steg verbunden werden.



Maße und Gewichte können abweichen.

2 SUPERGRIP-VERLADESCHIENEN, VERSTÄRKT

Best.-Nr.	Länge (mm)	Auffahrhöhe min/max (mm)	Tragkraft* (kg/Paar)	Gewicht (kg/Stück)	Holm- höhe	Fahrflächenbreite (mm)
SGV 20/22	2000	480/570	2200	18	105	295
SGV 25/20	2500	600/710	2000	22	105	295
SGV 30/18	3000	720/850	1800	26	105	295

Auflager 120 mm lang.

* Angenommener Achsabstand: 1500 mm, Achslastverteilung: 50%/50%

ZUBEHÖR FÜR TYP SGV

Best.-Nr.	
65000010	Bolzen ohne Befestigung (Set)
65000011	Bolzen mit Befestigungsclip (Set)
65000021	Sicherungslaschen mit Befestigung (Set)
65000050	Verbindungsbügel (Stück)
65000030	Einhängehaken mittig (Set)
65000031	Einhängehaken stirnseitig (Set)
6501****	Rohrauflager (Set)

Abb. Befestigungszubehör siehe Seite 18



Superrip-Verladeschienen
Typ SG

Kompakt-Schienen

MAUDERER trägt mit seinen kompakten Holmprofilen DO und KO den speziellen Anforderungen unterschiedlicher Anhängermodelle Rechnung. Niedrige Holmhöhen sind oft notwendig, damit die Verlareschienen auch in besonders kleine Anhänger-Einschubfächer passen. Die auf Abstand geschweißten Fahrflächen machen die Schienen leichter. Das geschlossene Kastenprofil sorgt für maximale Stabilität. Problemloses Reinigen, leichtere Handhabung und ein besserer Griff der Räder sind weitere Vorteile.



MAUDERER Kompakt-Verlareschienen passen exakt in die Einschubfächer gängiger Anhänger.

1 KOMPAKT-VERLADESCHIENEN, DO-HOLMPROFIL

Best.-Nr.	Länge (mm)	Auffahrtshöhe min/max (mm)	Tragkraft* (kg/Par)	Gewicht (kg/Stück)	Höhe (mm)	Fahrflächenbreite (mm)
DOB 24/23	2375	560/650	2500	13	65	310
DO 24/23	2450	570/670	2500	14	65	250
DOM 24/23	2450	570/670	2500	16	65	300
DOL 24/23	2450	570/670	2500	17	65	350

* Angenommener Achsabstand: 1500 mm, Achslastverteilung: 50/50%

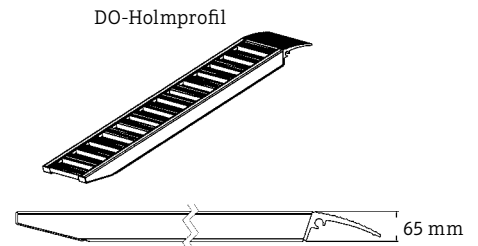

2 KOMPAKT-VERLADESCHIENEN, KO-HOLMPROFIL

Best.-Nr.	Länge (mm)	Auffahrtshöhe min/max (mm)	Tragkraft* (kg/Par)	Gewicht (kg/Stück)	Höhe (mm)	Fahrflächenbreite (mm)
KOS 25/25	2430	570/695	2800	15	80	270
KOK 25/25	2430	570/695	2800	16	80	300
KO 25/25	2430	570/695	2800	18,5	80	350

* Angenommener Achsabstand: 1500 mm, Achslastverteilung: 50/50%

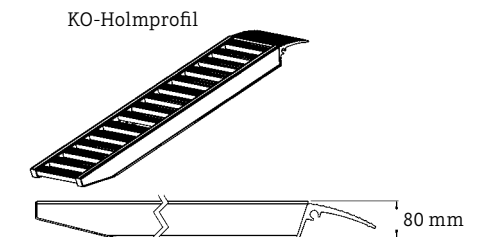

ZUBEHÖR

Best.-Nr.	
65000021	Sicherungsglaschen-Set mit Befestigung
65000010	Bolzen ohne Befestigung (Set)
65000011	Bolzen mit Befestigungsclip (Set)

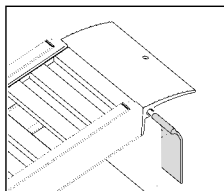

Alle MAUDERER Kompakt-Schienen sind optional mit beweglicher Sicherungsglasche erhältlich (zum Einhängen zwischen Lade-fläche und Bordwand)

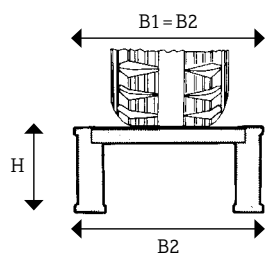

H = Profilhöhe der Tragholme
B1 = Fahrflächenbreite
B2 = Schienenbreite



Kompakt-Schienen
Typ DO-Holmprofil

Allround-Schienen

Die Schweißung auf Abstand reduziert das Gewicht bei gleichbleibender Durchbiegestabilität und erhöht den „Grip“ der Räder auf der Schiene. Die Verladeschienen lassen sich dank der Zwischenräume problemlos reinigen und anpacken. Schmutz fällt zwischen den Fahrflächen hindurch, sodass auch bei lehmiger Umgebung optimale Griffigkeit gewährleistet ist.

Verladeschienen mit Rand (B-Schienen)

MAUDERER-Verladeschienen mit Rand bieten Ihrem Fahrzeug bestmögliche Führung beim Be- und Entladen.

Verladeschienen ohne Rand (BO-Schienen)

MAUDERER-Verladeschienen ohne Rand erlauben Ihnen ein Höchstmaß an Flexibilität. Sie verfügen über eine größere Fahrflächenbreite und sind dadurch für Baumaschinen mit breiter Bereifung oder Gummiketten geeignet. Ideal sind sie auch für Fahrzeuge mit geringer Bodenfreiheit.





MAUDERER Wir bieten Lösungen

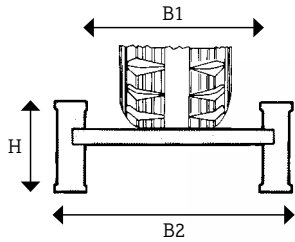

H = Höhe
B1 = Fahrflächenbreite
B2 = Schienenbreite



Die eingeschweißte Leiste im Auflagerbereich erleichtert die Sicherung mittels Zurrigurt.



1 VERLADESCHIENEN MIT RAND, TYP B

Best.-Nr.	Länge (mm)	Auffahrhöhe min/max (mm)	Tragkraft* (kg/Paar)	Gewicht (kg/Stück)	Höhe (mm)	Fahrflächenbreite (mm)	Schienenbreite (mm)	Auflagerlänge (mm)
B 20/23**	1960	450/540	2600	12	102	290	350	145
B 20/33	1960	450/540	4000	15	102	290	350	145
B 26/18**	2650	620/730	1900	15	102	290	350	145
B 26/28**	2650	620/730	3000	19	102	290	350	145
B 26/44	2670	610/720	5200	25	130	290	380	160
B 31/22**	3110	730/860	2200	20	102	290	350	145
B 31/37	3130	720/850	3800	27	130	290	380	164
B 32/60	3240	760/900	6500	46	150	400	500	160
B 36/17**	3570	840/990	1800	23	102	290	350	145
B 36/30	3590	830/980	3100	31	130	290	380	150
B 36/50	3650	860/1020	5400	53	150	400	500	160
B 36/63	3650	860/1040	6800	55	170	400	500	160
B 39/43	3850	920/1070	5000	55	150	400	500	160
B 39/55	3850	920/1080	6300	57	170	400	500	160
B 40/13**	4030	950/1120	1500	26	102	290	350	145
B 40/25**	4050	950/1120	2500	35	130	290	380	150
B 40/43	4060	960/1130	4600	58	150	400	500	164
B 40/55	4060	960/1160	5800	62	170	400	500	160
B 43/40	4260	1010/1190	4300	60	150	400	500	164
B 43/52	4260	1020/1210	5400	63	170	400	500	160
B 45/50	4460	1050/1220	5100	69	170	400	500	160

* Angenommener Achsabstand: 1500mm, Achslastverteilung: 50%/50%

** Für diese Verlareschienen bieten wir Sicherungslaschen.

Sicherungsbolzen verfügbar (Best.-Nr. 65000010, mit Befestigungsclip Best.-Nr. 65000011).

Abb. Befestigungszubehör siehe Seite 18.

Maße und Gewichte können abweichen.

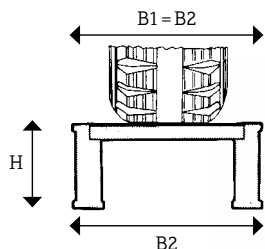

H = Höhe
B1 = Fahrflächenbreite
B2 = Schienenbreite



Die eingeschweißte Leiste im Auflagerbereich erleichtert die Sicherung mittels Zurrurgurt.



1 VERLADESCHIENEN OHNE RAND, TYP BO

Best.-Nr.	Länge (mm)	Auffahrhöhe min/max (mm)	Tragkraft* (kg/Pair)	Gewicht (kg/Stück)	Höhe (mm)	Fahrflächenbreite (mm)	Schienenbreite (mm)	Auflagerlänge (mm)
BO 20/23**	1960	450/540	2600	12	102	350	350	145
BO 20/33	1960	450/540	4000	15	102	350	350	145
BO 26/18**	2650	620/730	1900	15	102	350	350	145
BO 26/28**	2650	620/730	3000	19	102	350	350	145
BO 26/44	2670	610/720	5200	25	130	380	380	160
BO 31/22**	3110	730/860	2200	20	102	350	350	145
BO 31/37	3130	760/900	3800	27	130	380	380	164
BO 32/60	3240	840/990	6500	46	150	500	500	160
BO 36/17**	3570	840/990	1800	23	102	350	350	145
BO 36/30	3590	830/980	3100	31	130	380	380	150
BO 36/50	3650	860/1020	5400	53	150	500	500	160
BO 36/63	3650	860/1040	6800	55	170	500	500	160
BO 39/43	3850	920/1070	5000	55	150	500	500	160
BO 39/55	3850	920/1080	6300	57	170	500	500	160
BO 40/13**	4030	950/1120	1500	26	102	350	350	145
BO 40/25**	4050	950/1120	2500	35	130	380	380	150
BO 40/43	4060	960/1130	4600	58	150	500	500	164
BO 40/55	4060	960/1160	5800	62	170	500	500	160
BO 43/40	4260	1010/1190	4300	60	150	500	500	164
BO 43/52	4260	1020/1210	5400	63	170	500	500	160
BO 45/50	4460	1050/1220	5100	69	170	500	500	160

* Angenommener Achsabstand: 1500mm, Achslastverteilung: 50%/50%

** Für diese Verladeschielen bieten wir Sicherungslaschen.

Sicherungsbolzen verfügbar (Best.-Nr. 65000010, mit Befestigungsclip Best.-Nr. 65000011).

Abb. Befestigungszubehör siehe Seite 18.

Zubehör

Verschiedene Auflagervarianten und Möglichkeiten zur Abrutschsicherung bieten Ihnen bestmögliche Sicherheit beim Be- und Entladen Ihrer Fahrzeuge. Unsere Einhängehaken und Rohraufleger fertigen wir nach Ihren Maßangaben.

BEFESTIGUNGSZUBEHÖR FÜR AUFLAGER



BOLZEN

Best.-Nr.

65000010 ohne Befestigung

65000011 mit Befestigungsclip

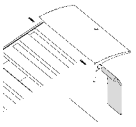

SICHERUNGSLASCHEN

Best.-Nr.

65000021 mit Befestigung

Für alle DO-, KO- sowie gekennzeichnete B- und BO-Typen verfügbar.



ANGESCHWEISSTE ABRUTSCHSICHERUNGEN

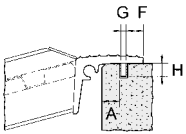

EINHÄNGEHAKEN

Best.-Nr.

65000030 mittig

Bitte die Maße A, F, G, H bei Bestellung angeben.

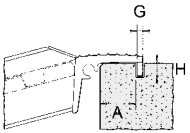

EINHÄNGEHAKEN

Best.-Nr.

65000031 stirnseitig

Bitte die Maße A, G, H bei Bestellung angeben.

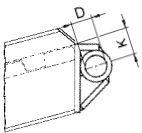

ROHRAUFLAGER

Best.-Nr. Innen- \emptyset (mm)

6501**** 40/50/60

Bitte den Durchmesser Ihrer Welle angeben.

ZUBEHÖR



VERLADESCHIENEN-STÄNDER, KLAPPBAR

Best.-Nr. Gewicht (kg)

65000080 3,5

aus Aluminium, passend für A, AO, CO, SG, SGV, B und BO-Schienen.



Maße und Gewichte können abweichen.







MAUDERER

www.humbaur.com

MAUDERER
Wir denken
Zusammen

Schwerlast-Schienen

Wer große Baumaschinen mit Stahlketten verladen will, dem bietet MAUDERER mit seinem XO-Programm Auffahrampen bis zu einer Tragkraft von 26 Tonnen. Insbesondere für Erdbewegungsmaschinen mit Stahlketten stellt das geschlossene „Balkenprofil“ die ideale Verladehilfe dar. Die Aluminiumrampen sind aufgrund ihres geringen Gewichts leicht zu transportieren und aufzustellen.

Alle Schwerlast-Verladeschienen sind mit massiven Ösen zum Einhängen von Spanngurten oder von Kettenwinden als Abrutschsicherung versehen.



BOLZEN-SET

Best.-Nr.

65000010 ohne Befestigung

65000011 mit Befestigungsclip

Unser Bolzen-Set sichert die Schienen gegen seitliches Verrutschen. Mit oder ohne Befestigungsclip zur sicheren Aufbewahrung.



Drei Auffahrbreiten, drei Auflager

Typ XOS mit Auflager A

Abrutschsicherung
für Kette oder
Stahlseil.

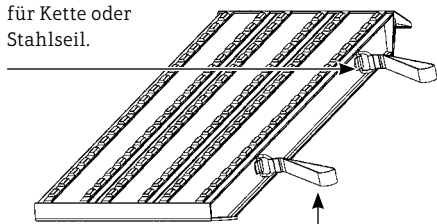

Leichte Handhabung
durch Tragegriffe

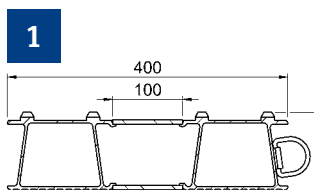

Typ XOS

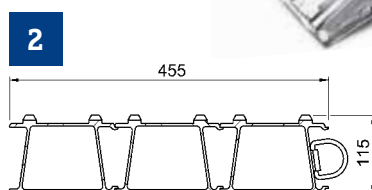

Typ XOM

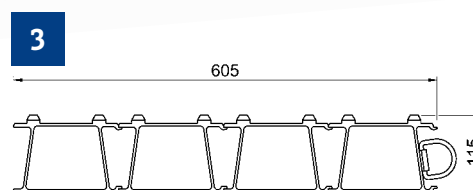

Typ XOL

1 XOS-VERLADESCHIENEN, SCHMAL

Best.-Nr.	Länge (mm)	Auffahrhöhe min./max (mm)	Tragkraft * (kg/Paar)	Gewicht (kg/Stück)	Fahrflächen- breite (mm)	Höhe (mm)
XOS 20/12/A	2000	470/540	17000	33	400	115
XOS 25/10/A	2500	570/670	13500	42	400	115
XOS 30/08/A	3000	700/820	11300	51	400	115
XOS 35/07/A	3500	850/990	10000	59	400	115
XOS 40/06/A	4000	950/1110	8500	67	400	115
XOS 45/06/A	4500	1080/1310	6500	76	400	115
XOS 50/06/A	5000	1200/1450	5800	85	400	115

2 XOM-VERLADESCHIENEN, MITTEL

Best.-Nr.	Länge (mm)	Auffahrhöhe min./max (mm)	Tragkraft * (kg/Paar)	Gewicht (kg/Stück)	Fahrflächen- breite (mm)	Höhe (mm)
XOM 20/16/A	2000	470/540	20000	39	455	115
XOM 25/13/A	2500	590/730	16000	49	455	115
XOM 30/11/A	3000	700/880	13200	59	455	115
XOM 35/09/A	3500	830/1020	11300	68	455	115
XOM 40/08/A	4000	950/1170	10000	77	455	115
XOM 45/08/A	4500	1080/1310	8000	86	455	115
XOM 50/07/A	5000	1200/1450	6800	95	455	115

3 XOL-VERLADESCHIENEN, BREIT

Best.-Nr.	Länge (mm)	Auffahrhöhe min./max (mm)	Tragkraft * (kg/Paar)	Gewicht (kg/Stück)	Fahrflächen- breite (mm)	Höhe (mm)
XOL 20/27/A	2000	470/540	26600	**	53	605
XOL 25/21/A	2500	590/730	21300	**	65	605
XOL 30/18/A	3000	700/880	17600	**	79	605
XOL 35/15/A	3500	830/1020	15000	**	91	605
XOL 40/13/A	4000	950/1170	13300	**	104	605
XOL 45/11/A	4500	1080/1310	10600	**	117	605
XOL 50/09/A	5000	1200/1450	9000	**	130	605

* Angenommener Achsabstand: 2000mm, Achslastverteilung 60%/40%

** Mindestens 80% der Fahrflächenbreite (485mm) müssen befahren werden!



Standard-Auflager Typ A: Zungenaufleger
Einhängehaken stirnseitig oder mittig
auf Anfrage.

Um Ihren spezifischen Anforderungen gerecht zu
werden, fertigen wir auf Wunsch zwei Auflager-
varianten:



Auflager Typ B: Endkopf mit Wulst

Zum Einhängen in U-Träger bis 20mm Höhe. Mit
Auflager B ist die Schiene um 110mm verkürzt.
Best.-Nr./B (statt A) angeben. Preis auf Anfrage.



Auflager Typ C: Endkopf mit Rohr

40, 45 oder 60mm Innen-Ø erhältlich. Drei Innendurchmesser verfügbar (Best.-Nr./C* statt A):
Best.-Nr./C001=40mm
Best.-Nr./C002=45mm
Best.-Nr./C003=60mm
Preis auf Anfrage.

Maße und Gewichte können abweichen.

Flexi-Rampen

1

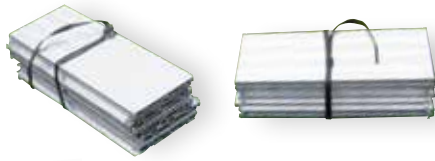

**Geringes Gewicht,
schneller Aufbau,
kompakter Transport.**

1 FLEXI-RAMPE, MODULARER ÜBERFAHRBELAG

Best.-Nr.	Länge (mm)	Fahrflächenbreite (mm)	Tragkraft (kg/Paar)	Gewicht (kg/Stück)
201/2,0	2000	600	6000*	13,5
202/2,1	2100	600	12000**	21,0

Mit der Flexi-Rampe können sensible Grünflächen befahren werden.

* Für Fahrzeuge mit Luftbereifung oder Gummiketten.

** Für Fahrzeuge mit Luftbereifung. Für Fahrzeuge mit Gummiketten oder Vollgummibereifung beträgt die Tragkraft 7000 kg/Paar.

Packmaß in mm:

201/2,0: 600 x 220 x 180

202/2,1: 600 x 200 x 320



Typ 201/2,1

Friedhofsrampen

Mit dem Rampensystem überquert ein Minibagger bestehende Gräber und Bepflanzungen, ohne sie zu beschädigen: Auffahrschienen vom Typ ASO bringen das Gerät auf ein Niveau von ca. 40 cm über dem Boden. Mit der aufgebockten Überfahrbrücke kommen Sie sicher über das Grab. Bei Bedarf können mehrere Brücken der Länge nach verbunden werden.

2



Typ RTO und ASO

2 FRIEDHOFSRAMPEN

Best.-Nr.	Länge (mm)	Fahrflächenbreite (mm)	Tragkraft (kg/Paar)	Gewicht (kg/Stück)
Überfahrbrücken				
RTO 26/0,55	2500	550	2800*	24
RTO 30/0,55	3000	550	1900*	28

* Angenommener Achsabsand: 1500 mm, Achslastverteilung 50%/50%

Best.-Nr.	Länge (mm)	Auffahrhöhe min/max (mm)	Tragkraft (kg/Paar)	Gewicht (kg/Stück)	Fahrflächenbreite (mm)
Auffahrschiene					
ASO 14/0,55	1400	240/400	2800	15	550

ZUBEHÖR

Best.-Nr.	
650 00060	Verbinder für Überfahrbrücken

Verbindet zwei Friedhofsbrücken Typ RTO per Formschluss zu einer langen Brücke. Feuerverzinkt.

Verladestege für Landwirtschaft und Handwerk



Typ MG

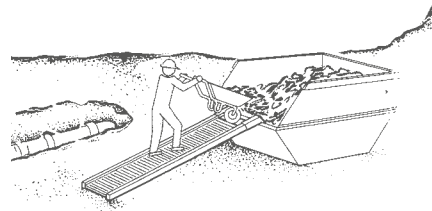

Verladestege schaffen Zugang auf Baustellen und ersetzen unsichere und schwergewichtige Lösungen wie z. B. Holzbretter. Die begehbaren Rampen können zur waagrechten Überbrückung verwendet oder dank eines speziellen Einhängehakens an Schutt-Containern eingehängt werden.

Durch die rutschsichere Oberfläche bietet die Rampe ein Höchstmaß an Sicherheit – und das bei allen Witterungsbedingungen.

Verladestege optional mit Einhängehaken für Schuttcontainer.

4 VERLADESTEGE TYP MG

Best.-Nr.	Breite innen (mm)	Breite außen (mm)	Höhe (mm)	Länge (mm)	Tragkraft (kg)	Gewicht (kg)
MG 20	600	660	100	1950	800	18,5
MG 30	600	660	100	2950	600	21,0
MG 40	600	660	100	3950	500	31,0
MG 50	600	660	100	4950	350	37,5
MG 60	600	660	100	5930	250	44,5

Ein Verladesteg speziell für Agrarbetriebe

Länge Auftrittselement: 200 mm

Abstand zwischen den Auftrittselementen: 50 mm

ZUBEHÖR

Best.-Nr.

65000040 Einhängehaken-Set für Mistgangway

Je ein Haken rechts und links zum Aufstecken auf den Steg. Sicherung durch Eigenhemmung. Nach Gebrauch einfach abziehen und platzsparend verstauen.

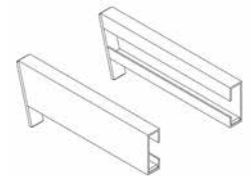

Mobile Überladebrücken / Auffahrkeile / Containeranfahrten

1 MOBILE ÜBERLADEBRÜCKEN

Best.-Nr.	Länge (mm)	Tragkraft (kg)	Gewicht (kg)	Breite (mm)	max. Abstand*	max. Höhenunter- schied* (mm)
VB 100/7	1000	700	21	1250	700	175
VB 125/7	1250	700	26	1250	950	225
VB 80/12	800	1200	24	1250	500	135
VB 100/12	1000	1200	29	1250	700	175
VB 125/12	1250	1200	36	1250	950	225

* Die Werte beziehen sich auf den Abstand zwischen Lade- und Gebäudekante.



Typ VB

2 AUFFAHRKEILE

Best.-Nr.	Länge (mm)	Tragkraft (kg/Paar)	Gewicht (kg/Stück)	Breite (mm)	Höhe (mm)
LR 160/5	1100	5000	24	500	165
LR 200/5	1200	5000	27	500	195
LR 290/5*	1600	5000	36	500	295

* Für diesen Typ ist ein Transportrollen-Set erhältlich (Best.-Nr. 65000070).



Typ LR

3 CONTAINERANFAHRTEN

Best.-Nr.	Länge (mm)	Tragkraft (kg/Paar)	Gewicht (kg/Stück)	Breite (mm)	Höhe (mm)
BO 10/30	1000	3000	7,5	350	100
BO 10/50	1000	5000	9,0	350	100
BO 10/80	1020	8000	17,0	500	150

Auffahrhöhe: 240 bis 280 mm. Sicherungsbolzen verfügbar
(Best.-Nr. 65000010, mit Befestigungsclip Best.-Nr. 65000011).



Typ BO

Maße und Gewichte können abweichen.



Stationäre Überladebrücken

4 STATIONÄRE ÜBERLADEBRÜCKEN

Best.-Nr.	Länge (mm)	Breite (mm)	Tragkraft (kg)	Gewicht (kg)
1-660023	690	1500	300	18
1-660027	790	1750	700	30

Fest verbaute Überladebrücken für das Be- und Entladen von Transportern und Klein-LKW nach DIN 1398.



Ladeblech Typ 1-660023

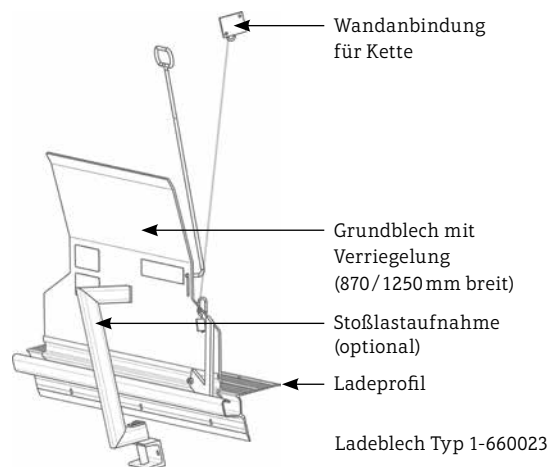

ZUBEHÖR

Best.-Nr.	
2-660145	Stoßlastaufnahme

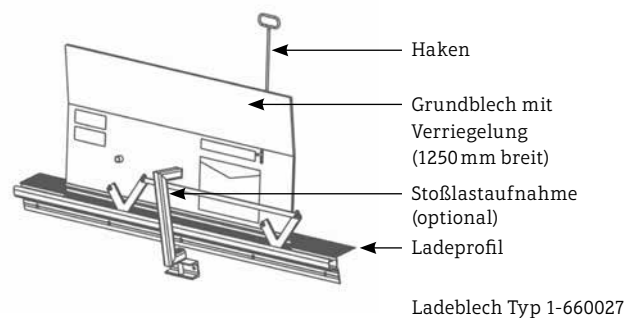

Hinweise zu Auswahl und Einsatz

DIE RICHTIGE AUSWAHL

- **Tragkraft:** Beachten Sie bei der Ermittlung der benötigten Tragkraft das Gesamtgewicht des Fahrzeugs (inkl. Ladung, Fahrer, Treibstoff, ggf. Anbaugerät etc.).
- Die angegebene Tragkraft bezieht sich, sofern nicht anders angegeben, auf Zweiachsfahrzeuge mit dem jeweils genannten Achsabstand und einer Lastverteilung von 50%/50% (bei Luftbereifung oder Gummirollen). Bei unserem XO-Programm bezieht sich die Tragkraftangabe auf Zweiachsfahrzeuge mit einem Achsabstand von 2000 mm und einer Lastverteilung von 60%/40% (bei Luftbereifung, Gummi- oder Stahlrollen).

Für Einachsfahrzeuge gilt die Faustformel: passende Tragkraft = tatsächliches Fahrzeuggewicht x 2.

Für Kettenfahrzeuge, die sich beim Erreichen des Kippunktes nicht abstützen können (z. B. mit einem Baggerarm) gilt die Faustformel: passende Tragkraft = tatsächliches Fahrzeuggewicht x 1,5.

- **Gewicht:** Das tatsächliche Gewicht der Schienen und Stege kann materialbedingt um bis zu 20% vom Tabellenwert abweichen.
- **Maße:** Je nach Bauart können die tatsächlichen Maße vom Tabellenwert abweichen (z. B. durch die Schweißnaht). Bitte sehen Sie daher – insbesondere bei der Wahl von Schienen für Anhängerschächte – ausreichend „Spiel“ vor (mind. 10 mm in Höhe und Breite).
- Für die Bestimmung der Rampenlänge gilt die Faustformel: benötigte Länge = Auffahrhöhe x 3,5. Bei Kettenfahrzeugen wählen Sie bitte so, dass die gewünschte Auffahrhöhe im unteren Bereich liegt (Angabe „min“). Bei Gabelstaplern oder Flurförderfahrzeugen mit geringer Bodenfreiheit gilt die Faustformel nicht! Wir helfen Ihnen im Bedarfsfall gerne weiter.

DER RICHTIGE EINSATZ

- Verladeschienen mittig, langsam und ruckfrei befahren.
- Vor dem Einsatz müssen die Verladeschienen gegen Abrutschen gesichert werden.
- Eine Steigung von mehr als 30% (16,5°) darf bei Verladeschienen nicht überschritten werden (nach BGR 233). Bei Gabelstaplern oder anderen Flurförderfahrzeugen mit geringer Bodenfreiheit gilt diese Regel nicht. Hier ist die Rampenlänge an den nötigen Freiraum anzupassen.
- Keine beschädigten Verladeschienen verwenden.
- Verladeschienen nicht überlasten.
- Beim Abfahren mit dem Kettenbagger ist es beim Kippen über den Schwerpunkt notwendig, mit der Schaufel abzustützen.

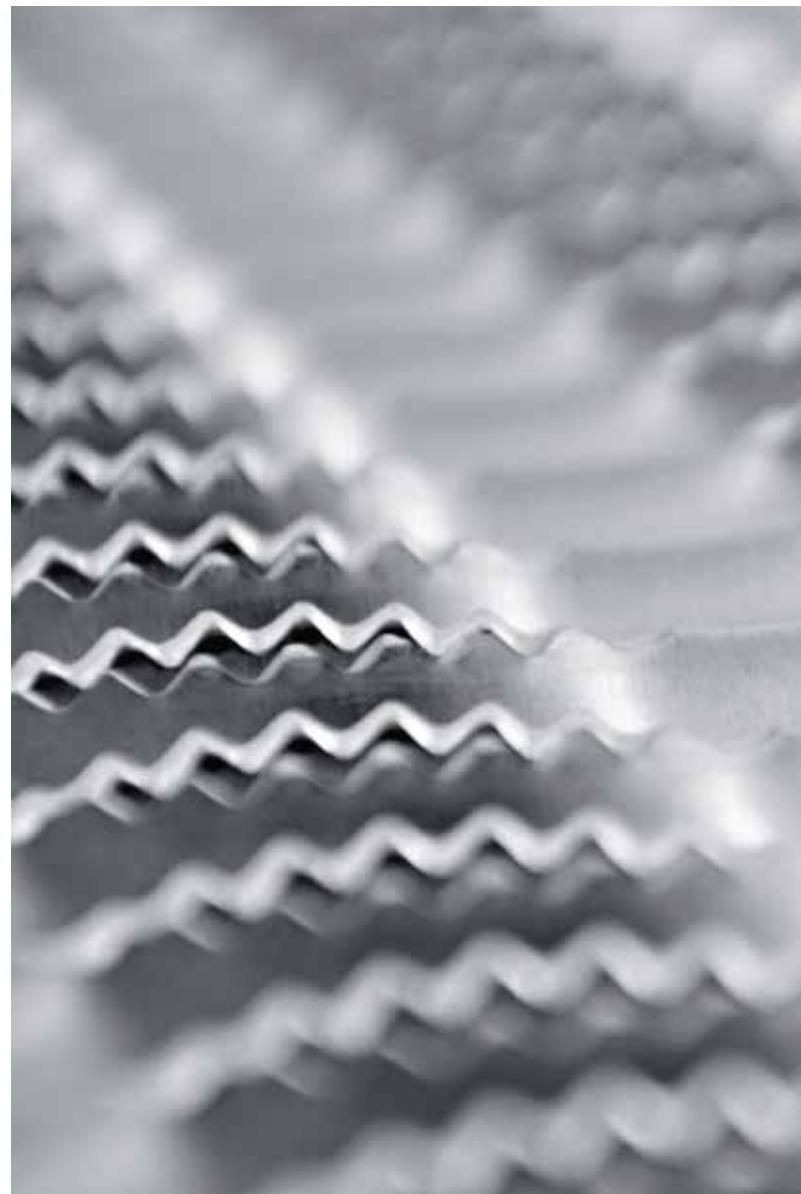

BESTE QUALITÄT DURCH ERSTKLASSIGE VERARBEITUNG

- A. Auf Abstand geschweißte Fahrflächen verringern das Gewicht und bieten besseren Grip. Sie ermöglichen problemloses Reinigen und eine leichte Handhabung.
- B. Serienmäßig Befestigungsmöglichkeiten wählbar zur individuellen Abrutschsicherung.
- C. Serienmäßige Bohrung im Auflager für Abrutschsicherung (Bolzen optional erhältlich).
- D. Auflager mit beweglicher Sicherungslasche optional erhältlich.
- E. Geschlossenes Kastenprofil der Fahrflächen bietet maximale Stabilität.

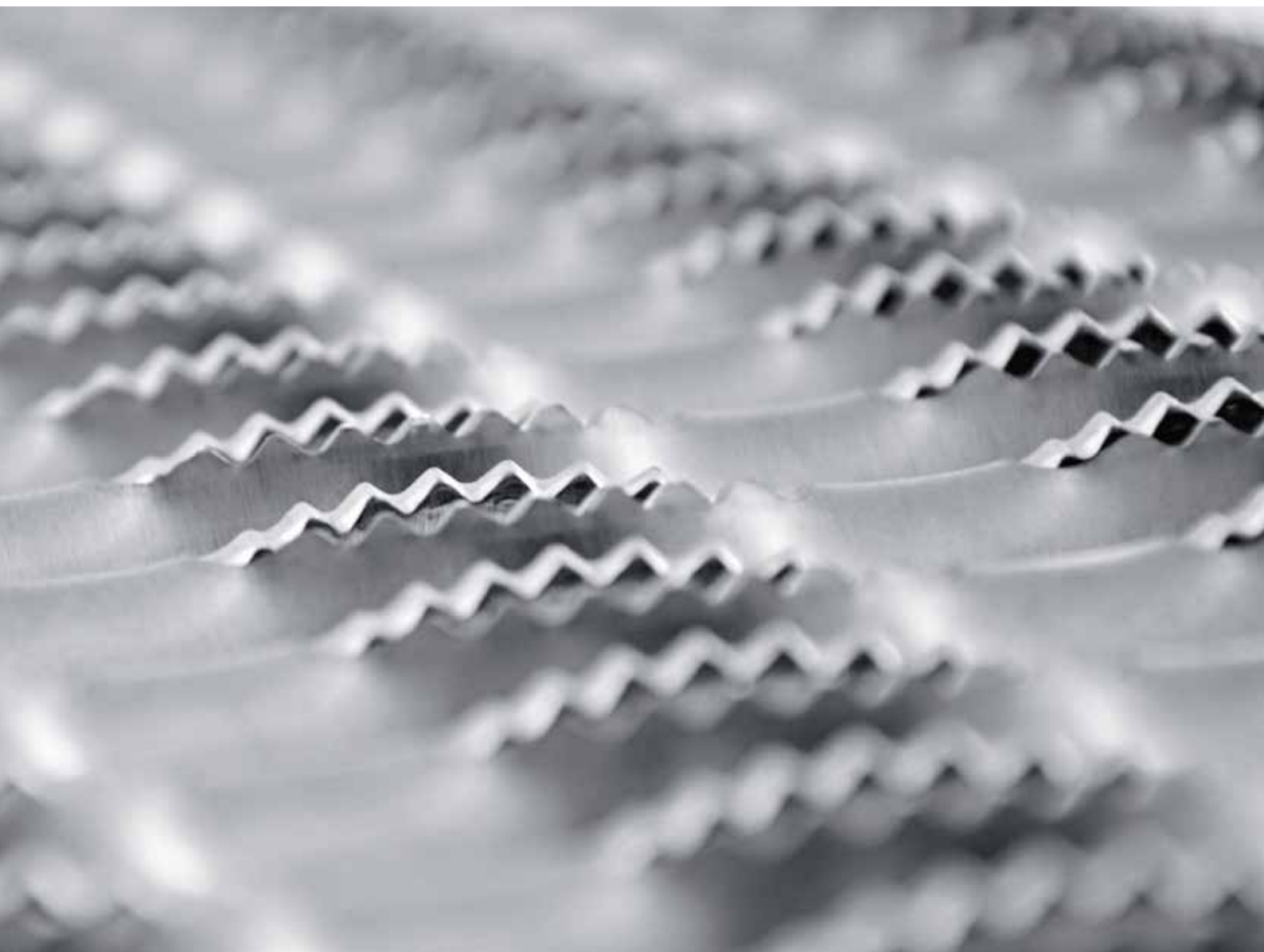
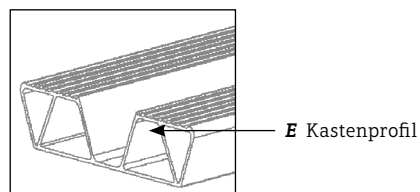
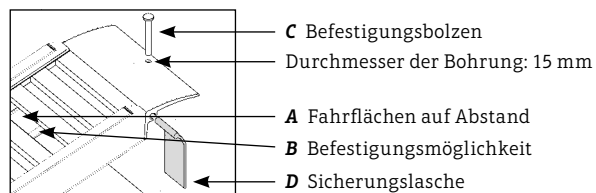

45 Jahre Erfahrung

An unserem Firmensitz in Lindenberg produzieren wir BAVARIA Steigtechnik, BAVARIA Absturzsicherungen, MAUDERER Verladetechnik, MAUDERER Containertreppen sowie Kunden-Lösungen für namhafte Hersteller. Wir bieten Lösungen, die die Arbeit sicherer, komfortabler und effizienter machen. Vertrauen Sie unserer Erfahrung!

Besuchen Sie unsere Website www.mauderer.de.

Unsere aktuellen Kataloge können Sie direkt hier via QR-Code herunterladen.

Wir senden Sie Ihnen aber auch gerne zu. Kontaktieren Sie hierzu unsere Kundenbetreuung unter 08381 9204-0.

Wir freuen uns!

BAVARIA Steigtechnik



Katalog:
BAVARIA Steigtechnik

BAVARIA Absturzsicherungen



Katalog:
BAVARIA Absturzsicherungen

MAUDERER Verladetechnik



Katalog:
MAUDERER Verladetechnik

MAUDERER Containertreppen



Katalog:
MAUDERER Containertreppen

GEWUSST-WIE – unsere Videos

Wie wird das BAVARIA Blitzgerüst 20 aufgebaut? Wie montiere ich die BAVARIA Giebelabsturzsicherung? Was kann die BAVARIA Teleskopleiter? Oder: Wie wirkt die BAVARIA Flachdach-Absturzsicherung NEO auf der EGETrans-Arena?



Wir sind Mitglied im VDL.
Verband Deutscher Leitern-
und Fahrgerüsterhersteller.



**ONLINE-ZERTIFIKATSLEHRGANG:
FACHKUNDENACHWEIS ZUR PRÜFUNG
VON LEITERN UND TRITTEN**

Bei gewerblicher Nutzung müssen Leitern, Tritte und fahrbare Arbeitsbühnen nach DGUV und Betriebssicherheitsverordnung regelmäßig fachkundig geprüft werden. Die Prüfung muss durch eine „befähigte Person“ erfolgen. Neben einer passenden Ausbildung und einschlägiger Berufserfahrung muss diese auch grundlegende gesetzliche und technische Kenntnisse nachweisen. Den benötigten Fachkundenachweis erwerben Sie jetzt zeitlich flexibel in unserem E-Learning-Programm.

Melden Sie sich noch heute an!
www.e-learning.my-cosmo.de



**KOSTENLOSE APPS ZUR LEITERN- UND
REGALPRÜFUNG**

Mit den kostenlosen MyCosmo-Apps können Sie Ihre Leitern, Tritte und Arbeitsbühnen sowie Regale vor Ort digital prüfen und die rechtssicheren Prüfprotokolle sofort speichern. An den nächsten Prüftermin werden Sie automatisch erinnert. MyCosmo ermöglicht die digitale, professionelle Betriebsmittelprüfung gemäß den Vorschriften von DGUV und Betriebssicherheitsverordnung (BetrSichV).

Die Apps sind gemäß DSGVO datenschutzkonform.

MyCosmo®
Leiternprüfer-App

MyCosmo®
Regalprüfer-App



Mauderer Alutechnik GmbH

Goßholzer Straße 44 | D-88161 Lindenberg/Allgäu

Tel. +49 8381 9204-0 | Fax +49 8381 9204-44 | info@mauderer.de | www.mauderer.de

Geschäftsführer: Dipl.-Ing. Frank Mauderer, Dipl.-Ing. Gennaro Teta | Amtsgericht Kempten HRB 1417

